



## Gardebruk Zahradní domek kovový 196 x 122 x 182 cm antracit



# NÁVOD

Jen pro domácí a nekomerční použití

## **Pozor:**

Dbejte na bezpečnostní pokyny a návod k obsluze, abyste se vyhnuli poranění nebo poškození výrobku.

Vhodné jen pro domácí použití a ne pro podnikatelské účely!

## **Důležité:**

Přečtěte si celý návod důsledně. Ušchovejte si návod k pozdějšímu nahlédnutí. Pokud byste se jednoho dne rozhodli výrobek předat dále, dbejte na to, abyste předali i tento návod.

- Drobné části držte mimo dosah dětí! Riziko udušení!
- Zkontrolujte, zda je zásilka kompletní. Pozdější reklamace nemohou být uznány.
- Zkontrolujte všechny díly a části, zda nejsou poškozeny. Navzdory důsledné kontrole se může stát, že určité zboží se může poškodit cestou. V takovém případě výrobek nemontujte. Poškozené části mohou být nebezpečné a přivodit poranění.
- Nikdy nedělejte na výrobku změny! Po jejich provedení zaniká možnost záruky a výrobek se v nejhorším případě může stát i nebezpečným.
- Vybalte všechny díly a části soupravy a umístěte komponenty na karton nebo na jiný čistý povrch. To váš nový produkt ochrání.
- Dbejte přitom na to, abyste nepoškrábali podlahu, když pracujete s nářadím.
- Ujistěte se, zda je výrobek před použitím kompletní.

## VÝBĚR MÍSTA

Než začnete s montáží, seznamte se s místními ustanoveními a nařízeními. Při volbě vhodného místa pro postavení domečku na nářadí dbejte na to, aby byl podklad rovným pevným místem a rozhodně dejte pozor na to, abyste pro domeček na nářadí nezvolili exponované místo, kde by stál zcela volně. Musí být zaručena určitá ochrana před silným větrem. Kdyby stal docela volně, mohlo by dojít takto k poškození.

# POKYNY

Montujte domeček jen při suchém pěkném počasí, ne při silném větru!

Pokud je to možné, stavte domeček s dalšími 3 nebo více osobami. V opačném případě může dojít ke škodám nebo i poranění.

- Vyberte místo tak, aby bylo kolem domečku dostatek místa pro práci.
- Ujistěte se předtím, než začnete s montáží domku, zda máte dobré stavební základy.
- V návodu předepsané kroky sledujte přesně, abyste dosáhli správné montáže.
- Před začátkem montáže se ujistěte, zda máte po ruce všechny části.
- Zajistěte, aby byl rám základů ležel na zemi rovně.
- Základy musí být rovné. Pokud je země nerovná, srovnejte ji.

! Během montáže noste ochranné rukavice, dlouhý rukáv a ochranu očí. Některé díly mohou mít ostré hrany a způsobit poranění.

! Nezkoušejte postavit zahradní domek při větrném počasí, protože hrozí, že by se panely poškodily nebo lidé poranili.

- Domeček se musí postavit na pevné nivelizované a vodorovné základy. Doporučují se železobetonové základy nebo velké betonové desky. Rozměry základů by měly být alespoň o 10 cm větší než rozměry zahradního domku. Na volbu a montáž základů se nevztahuje žádná záruka. Společnost nepřebírá zodpovědnost za volbu a kvalitu základů.
- Pro železobetonové základy připravte první vrstvu z kamenů a šterku. Základy by měly mít tloušťku alespoň 10 cm. Beton nechte alespoň 48 hodin schnout.
- Základy mohou být z cihel, bloků skal nebo z betonového soklu.
- U zahradního domku se nepočítá s tím, že by měl být postaven přímo na trávníku.

! **Váš domeček na náradí musí být pevně ukotven na základech, aby se zabránilo poškození při silném větru. Zásilka neobsahuje žádné prostředky pro ukotvení.**

! V domečku na náradí neuskładňujte žádné chemikálie. Hořlavé, pronikavé nebo leptavé materiály musí být ve vzduchotěsných a adekvátně přípustných nádobách.

! Vrstva sněhu nad 10 cm může být nebezpečná!

! Nestoupejte na střechu! Nebezpečí přepadení!

## Před montáží











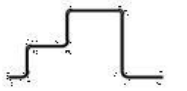

- Dbejte na to, aby v den, kdy chcete provádět montáž, bylo suché počasí a bezvětří.
- Vyjměte díly z kartonu a rozřeďte je podle číslování. Ujistěte se, že všechny potřebné části pro montáž máte po ruce.
- Ověřte si funkčnost každého náradí.
- Děti a domácí zvířata držte v dostatečné vzdálenosti.
- Pokud použijete žebřík, dbejte na jeho bezpečný stav. Prosím nikdy nestoupat celou vahou na některý díl střechy nebo domečku.
- Nastavte otočný moment akumulátorového šroubováku tak, abyste zabránili poškození kovových částí.
- Před montáží odstraňte ochranné fólie.
- U předlakovaných povrchů používejte pouze šrouby s plastovými podložkami.
- Vyhýbejte se místu pod převislými stromy, spadané listí je třeba pravidelně čistit a ulomené větve představují riziko.
- Malé stromky, keře nebo ploty v blízkosti mohou být nápomocné při ochraně před větrem.

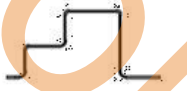











## Údržba a péče



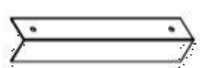
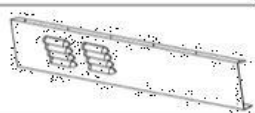
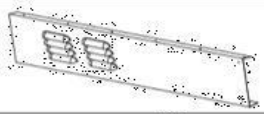



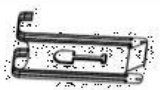



Pod celou plochou stojště doporučujeme plastovou nebo igelitovou folii (izolace proti vlhkosti). Dobré větrání snižuje eventuální škody na uskladněných předmětech z důvodu vlhkosti od země a snižuje kondenzaci uvnitř. Všechny spoje můžete navíc utěsnit silikonem.



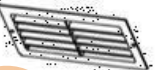







Pro dlouhou životnost byste měli domeček na náradí pravidelně čistit. Nepoužívejte k tomu žádné ostré/agresivní čisticí prostředky. Škrábance ošetřete co nejdříve vhodnou barvou. Místa důsledně očistěte a poté naneste barvu. Pokud byste to odsouvali a škrábance by porušily povrch, hrozila by rez. Střechu čistěte od listí a sněhu. Příliš mnoho sněhu na střeše může dům poškodit. Dveře a kolejničky chraňte pokud možno před znečištěním. Kolejničky a kolečka čistěte pravidelně a postříkujte je silikonovým sprejem. Po použití zavírejte dveře, abyste zabránili jejich poškození větrem.

# SEZNAM DÍLŮ

Označení	Díl	Počet	V kartonu
1	 1070mm	1	2
2	 1070mm	1	2
3L	 620mm	1	2
3R	 620mm	1	2
4L	 955mm	1	2
4R	 955mm	1	2
5	 755mm	1	2
6	 884mm	1	2
7	 895mm	1	2
8	 895mm	1	2
9	 1045mm	1	2
10L	 910mm	1	2
10R	 910mm	1	2
11	 1045mm	1	2

Označení	Díl	Počet	V kartonu
15	 1200mm	2	2
17	 982mm	4	2
20	 498mm	4	2
21L	 1121mm	1	2
21R	 1121mm	1	2
25L	 1560mm	1	1
25R	 1560mm	1	1
B1	 200mm	4	2
12L	 968mm	1	2
12R	 968mm	1	2
W1	 938mm	2	2
W2	 938mm	2	2
W3	 624mm	3	2
GJ		2	2
27	 498mm	2	1

Označení	Díl	Počet	V kartonu
G2		4	2
GD		4	2
GB		2	2
GC		4	2
GF		2	2
F1		166	2
F2		72	2
F3		8	2
S1		108	2
S2		204	2





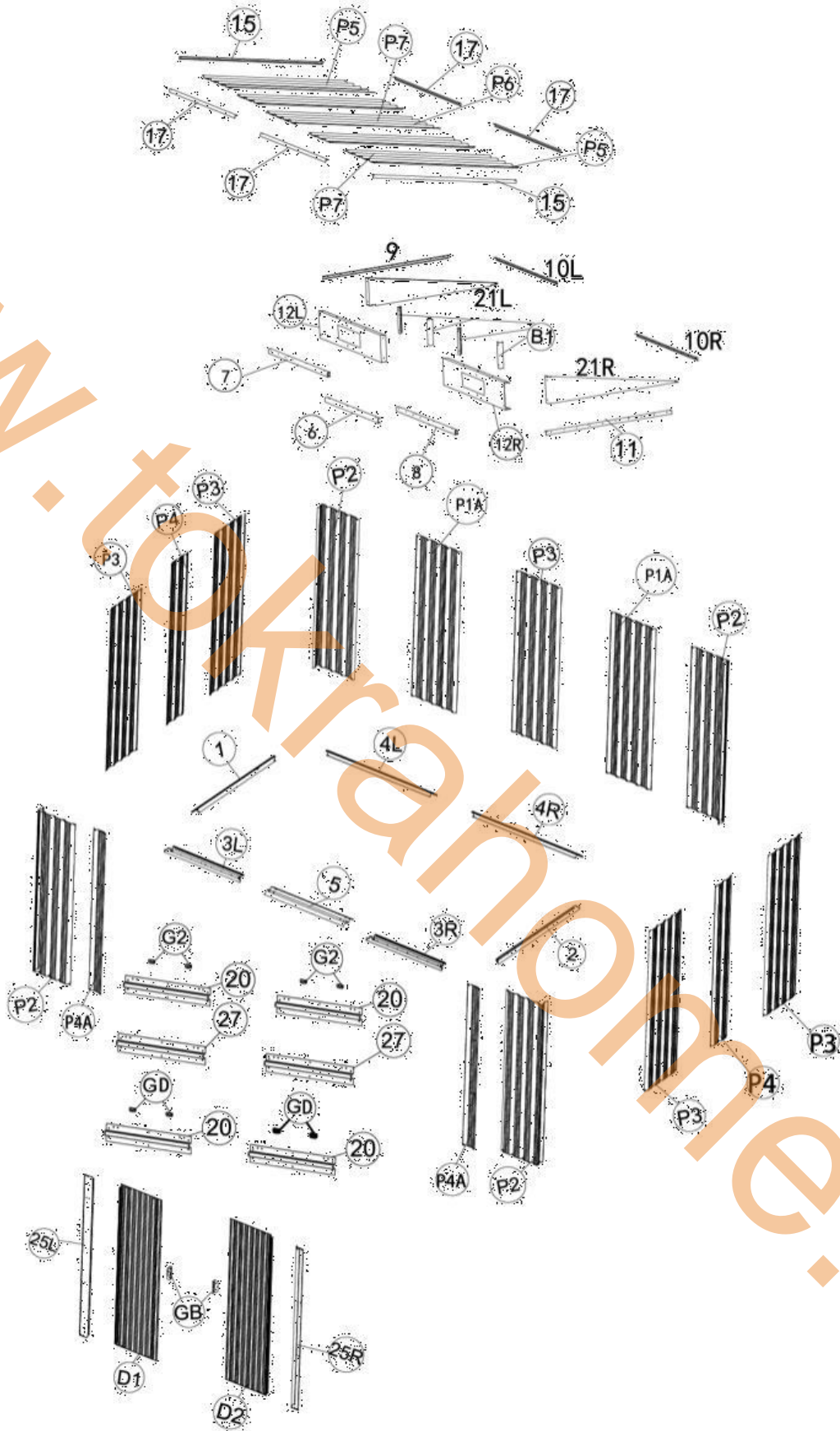

Označení	Díl	Počet	V kartonu
P1A	 1560mm	2	2
P2	 1560mm	4	1
P3	 1560mm	5	1
P6	 1200mm	1	2
P4	 1560mm	2	2
P5	 1200mm	2	2
P7	 1200mm	2	2
P4A	 1560mm	2	2
D1	 1550X645mm	1	1
D2	 1550X645mm	1	1

1)





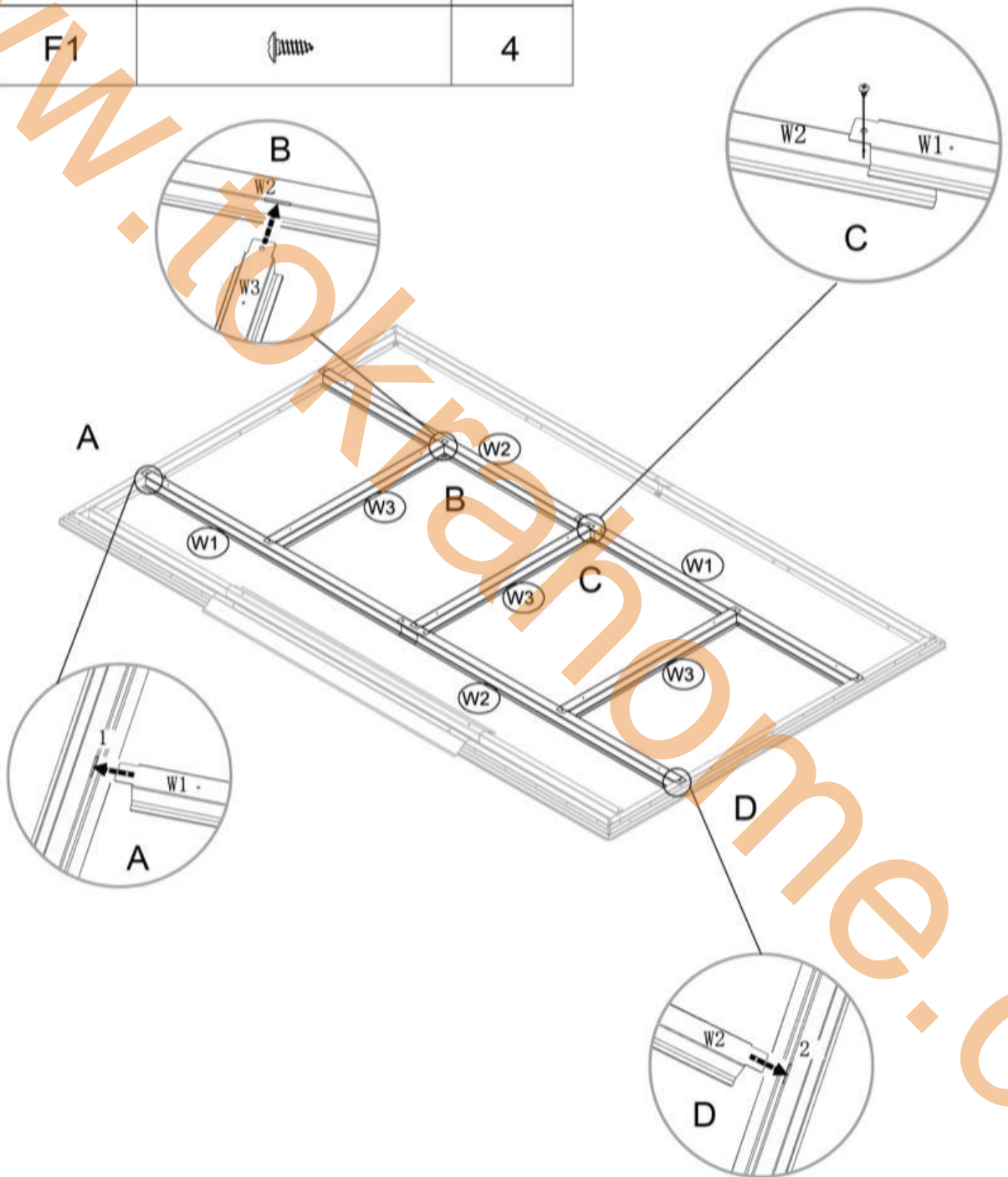

2)

Označení	Díl	Počet
W1	  938mm	2
W2	  938mm	2
W3	  624mm	3
F1		4



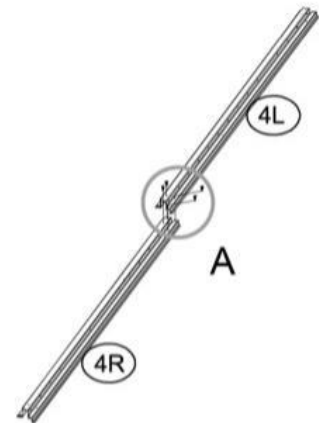
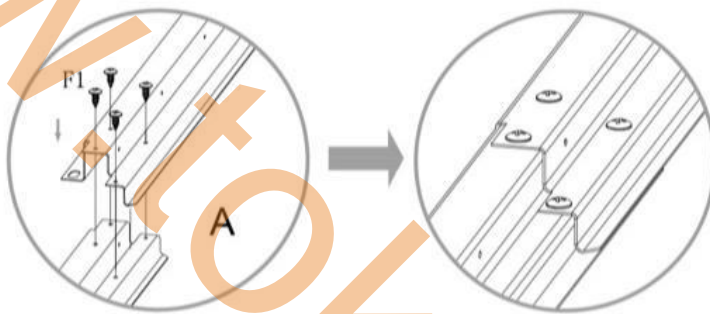

3)

Označení	Díl	Počet
4L		1
4R		1
F1		4



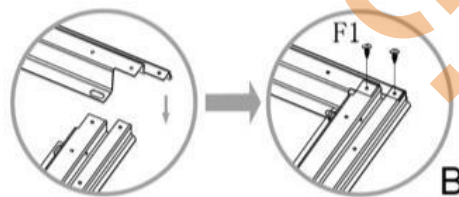
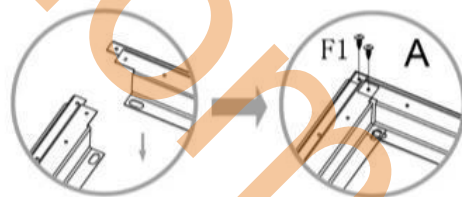
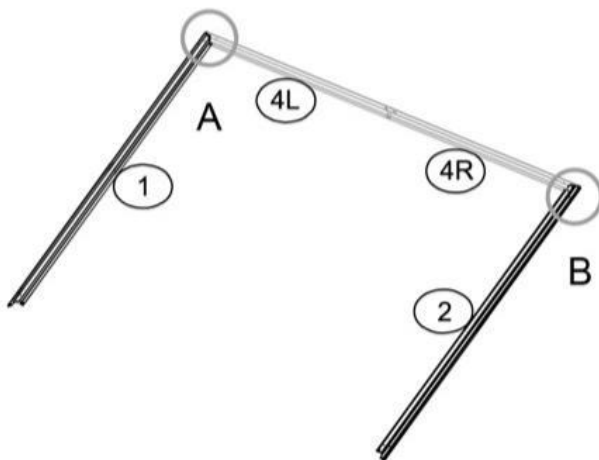

4)

Označení	Díl	Počet
1		1
2		1
F1		4



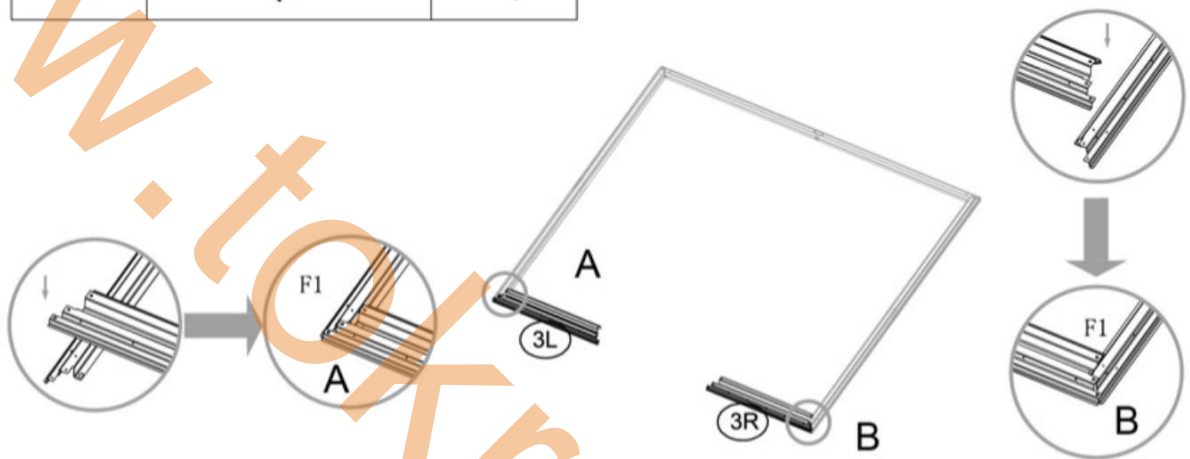

5)

Označení	Díl	Počet
3L		1
3R		1
F1		4



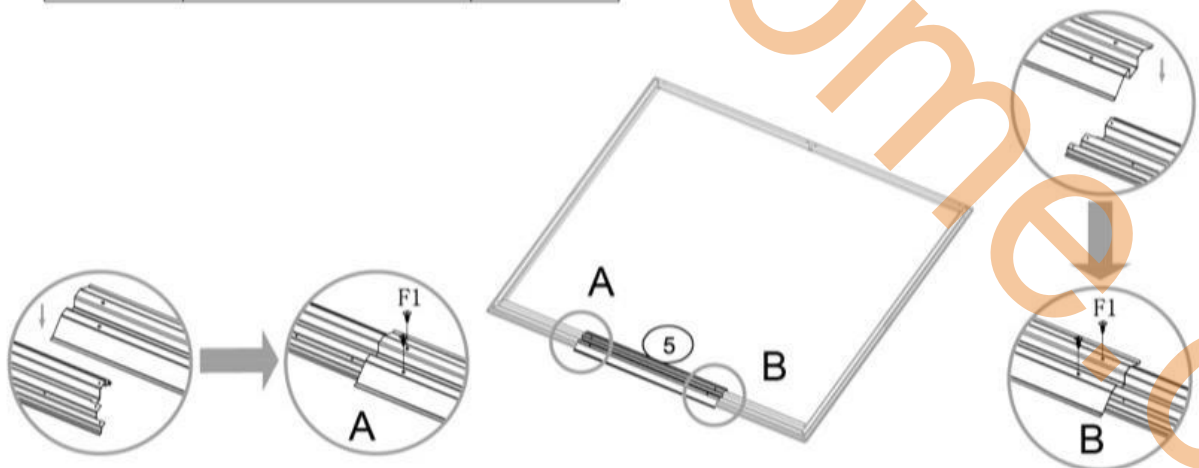

6)

Označení	Díl	Počet
5		1
F1		4





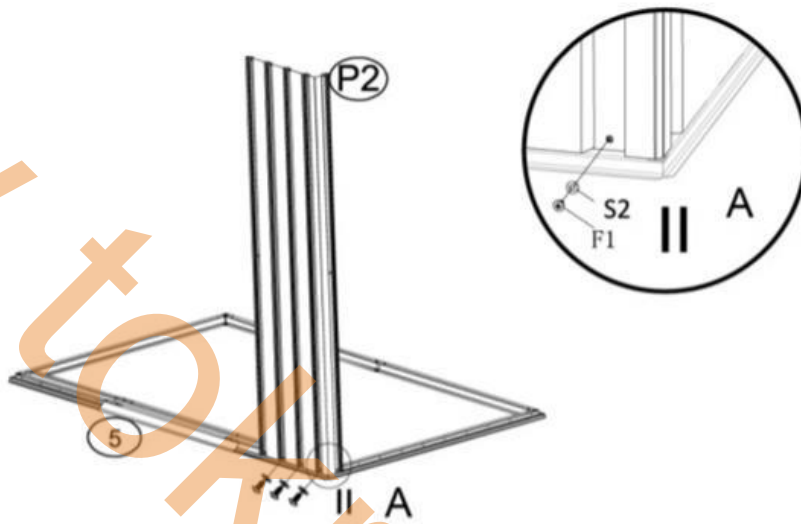

7)

Označení	Díl	Počet
P2		1
F1		3
S2		3



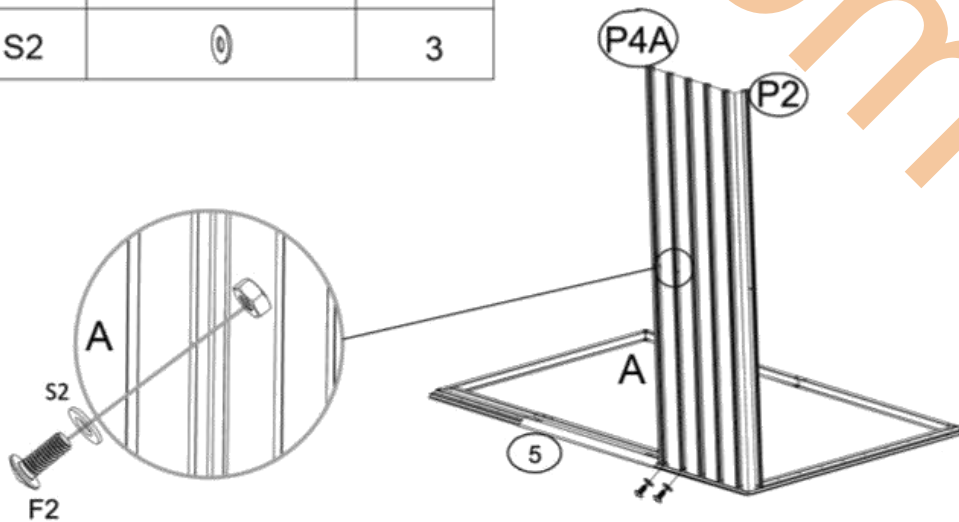

8)

Označení	Díl	Počet
P4A		1
F1		2
F2		1
S2		3





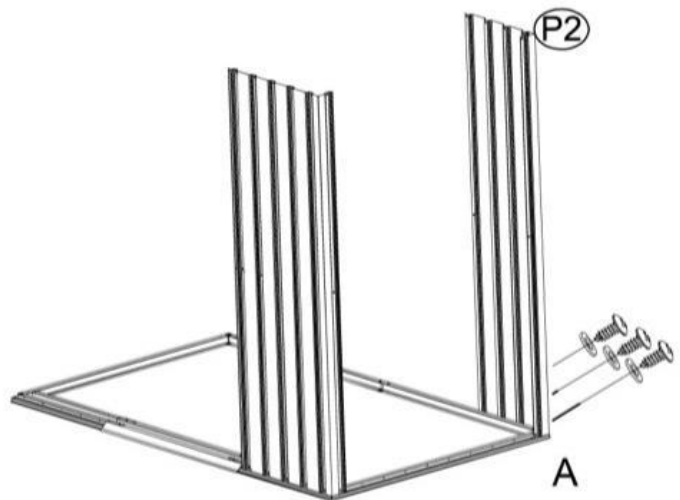
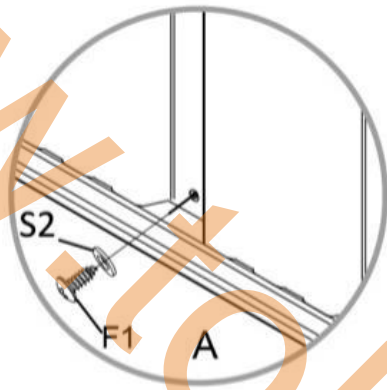

9)

Označení	Díl	Počet
P2		1
F1		3
S2		3



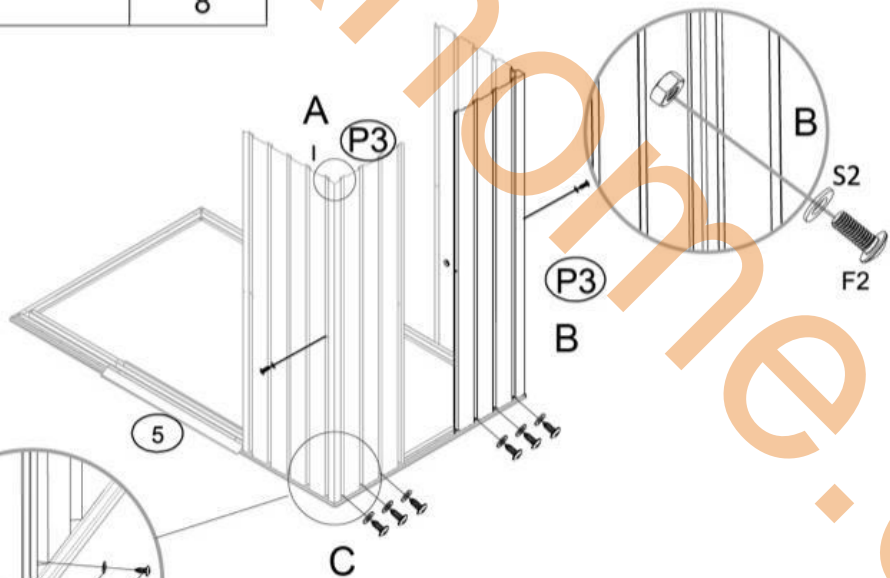
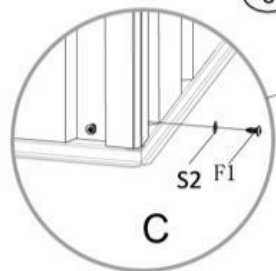
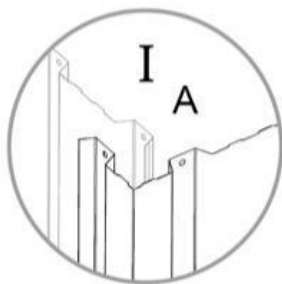

10)

Označení	Díl	Počet
P3		2
F1		6
F2		2
S2		8





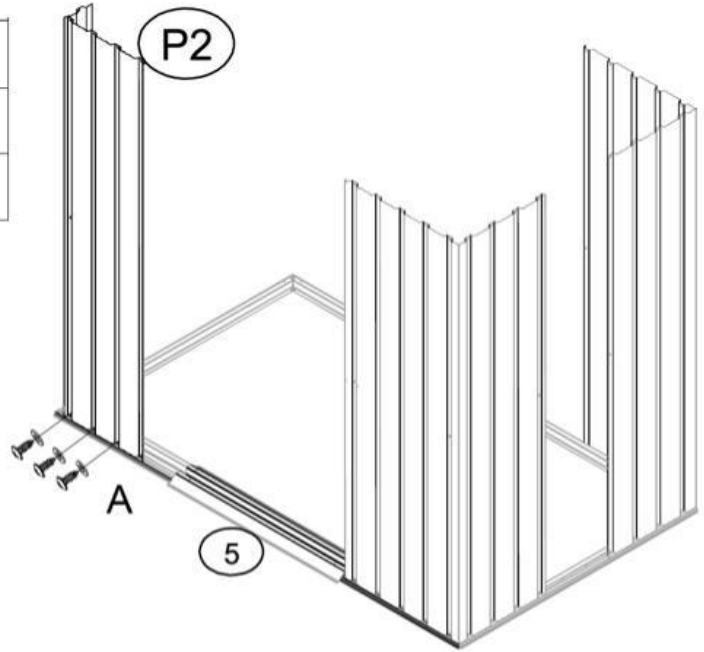
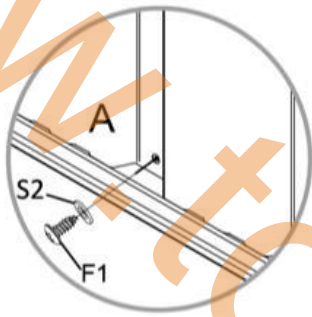

11)

Označení	Díl	Počet
P2		1
F1		3
S2		3





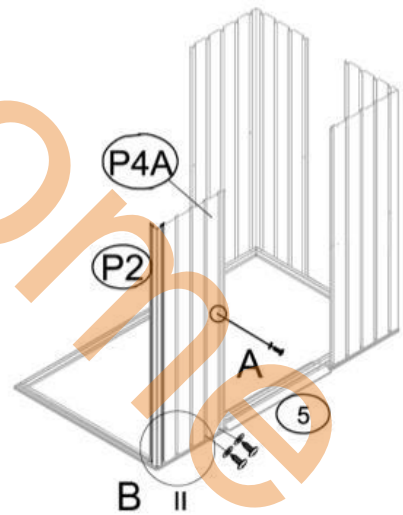
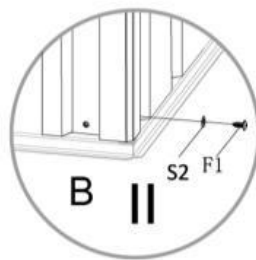
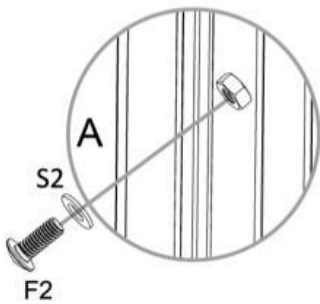

12)

Označení	Díl	Počet
P4A		1
F1		2
F2		1
S2		3





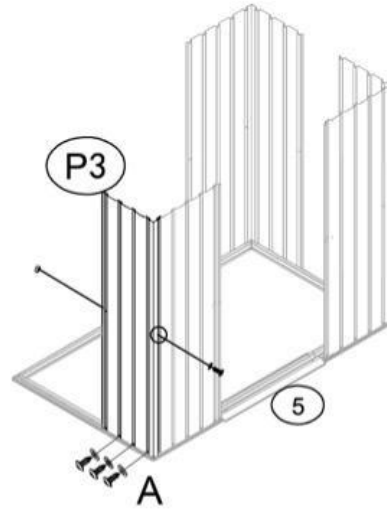
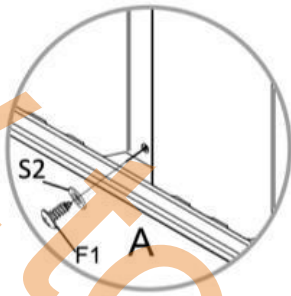

13)

Označení	Díl	Počet
P3		1
F1		3
F2		1
S2		4



14)

Označení	Díl	Počet
P2		1
P3		1
F1		6
F2		1
S2		7

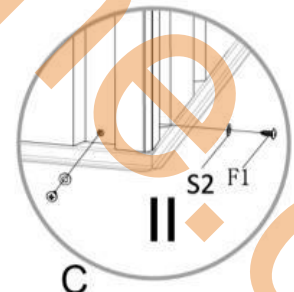
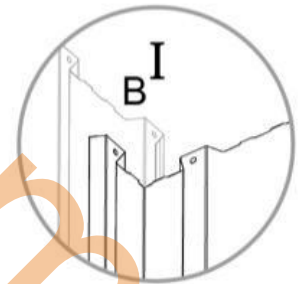
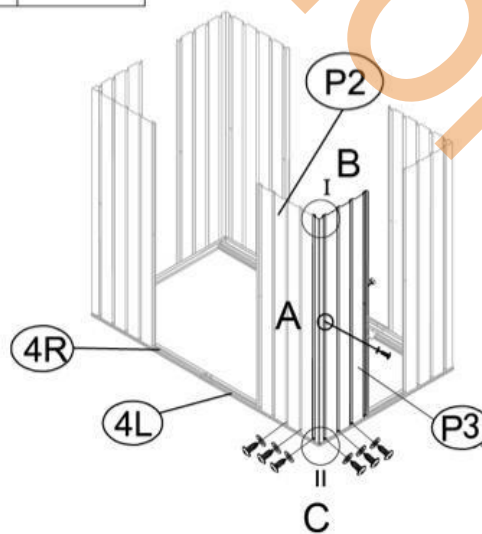
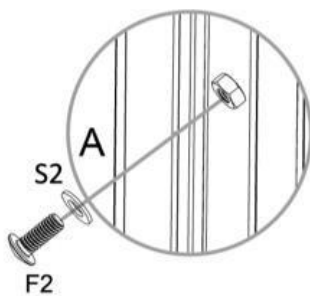

15)

Označení	Díl	Počet
10L		1
10R		1
F1		8
S2		8

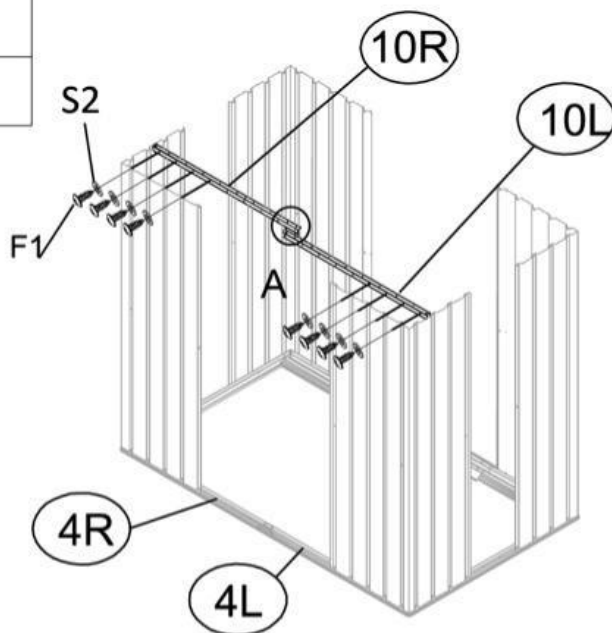
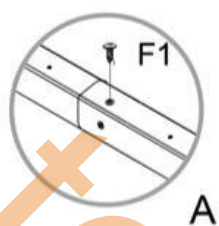

16)

Označení	Díl	Počet	Označení	Díl	Počet
9		1	F1		12
11		1	S2		12

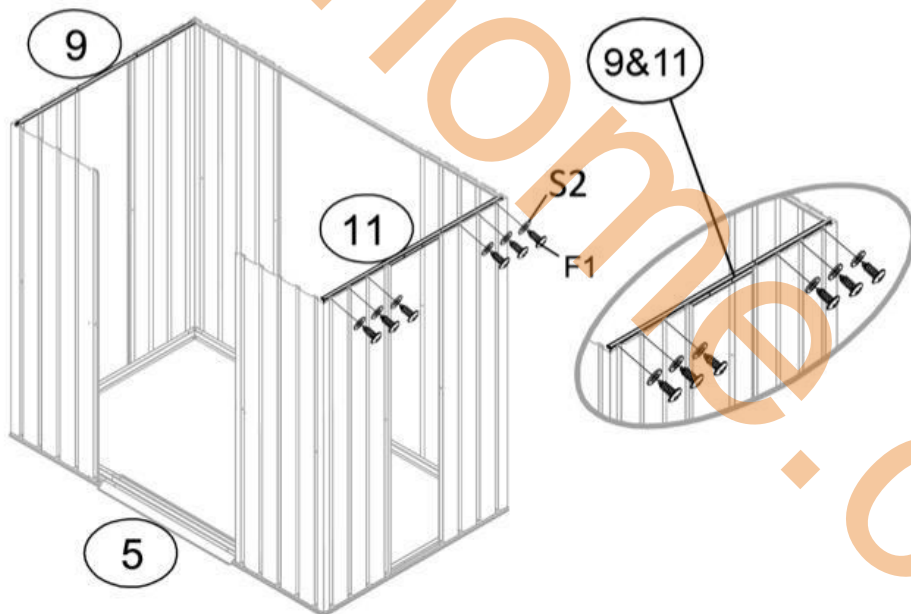







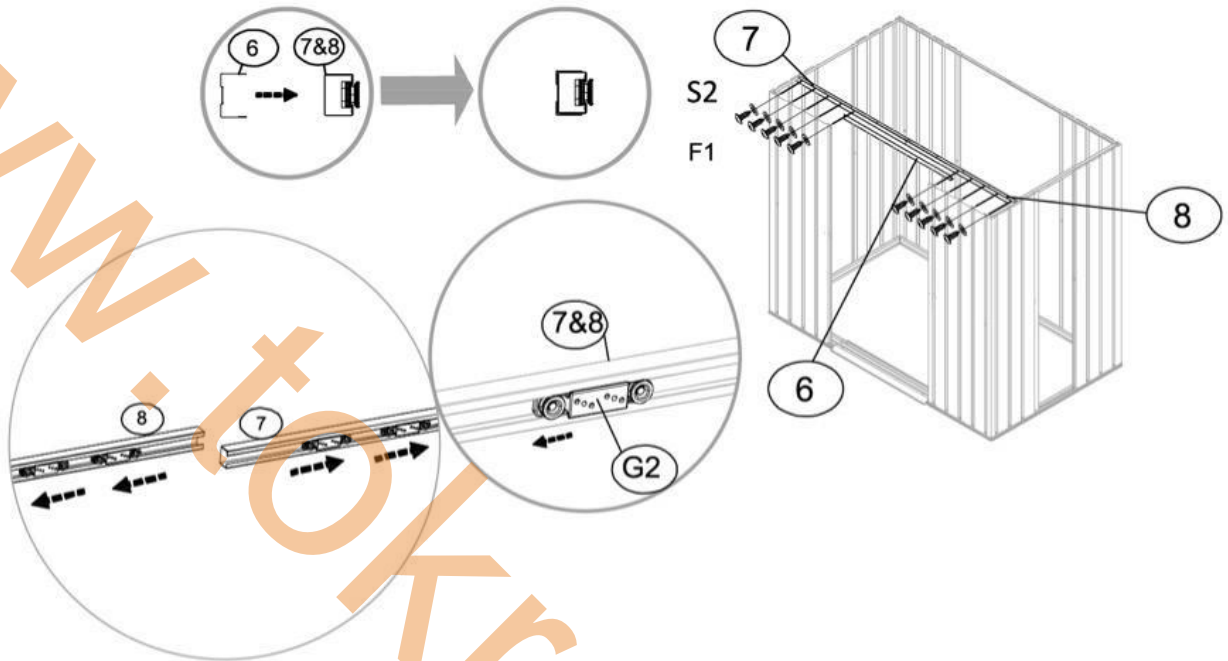



17)

Označení	Díl	Počet	Označení	Díl	Počet
7		1	6		1
8		1	F1		10
G2		4	S2		10



18)

Označení	Díl	Počet
P1A		2
P3		1
25L		1
25R		1
GJ		2
P4		2
F1		42
F2		8
S2		50

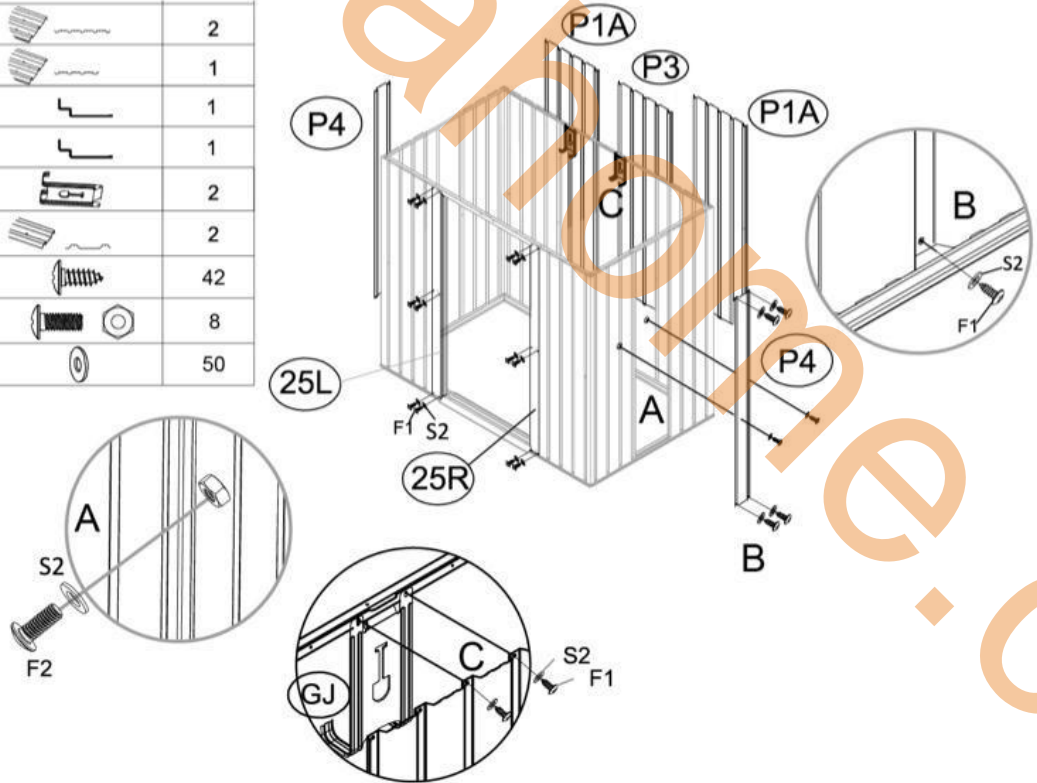

19)

Označení	Díl	Počet	Označení	Díl	Počet
12L		1	B1		4
12R		1	GF		2
F2		10	S2		4

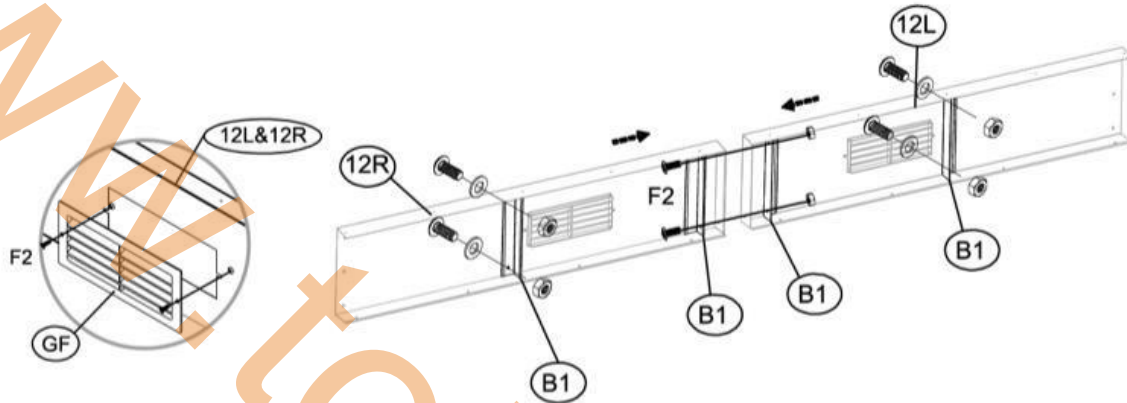



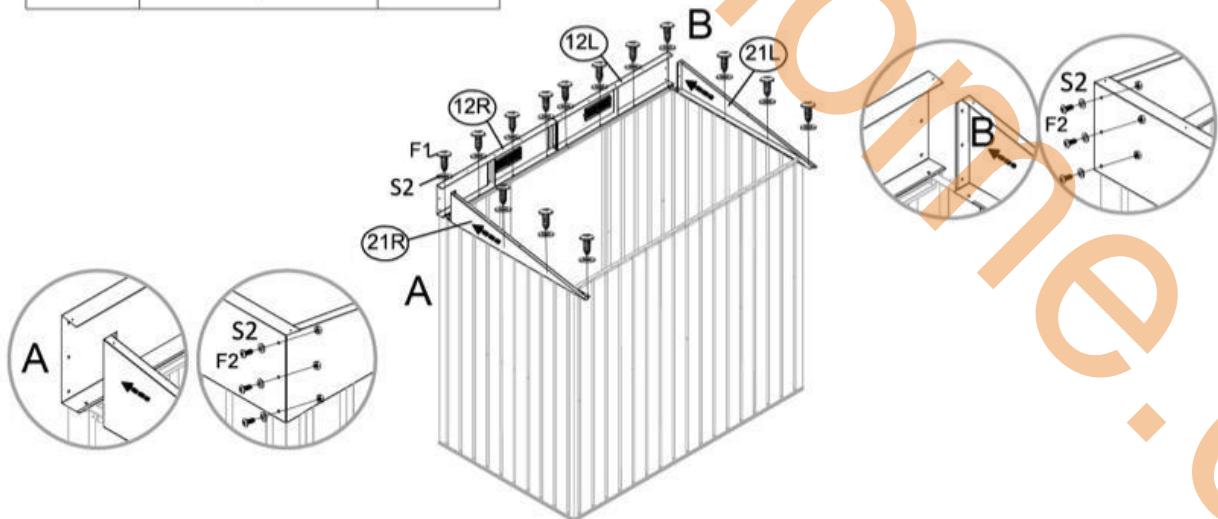

20)

Označení	Díl	Počet
21L		1
21R		1
F1		14
F2		6
S2		20



21)

Označení	Díl	Počet
P6		1
P5		2
P7		2
F1		26
S2		26

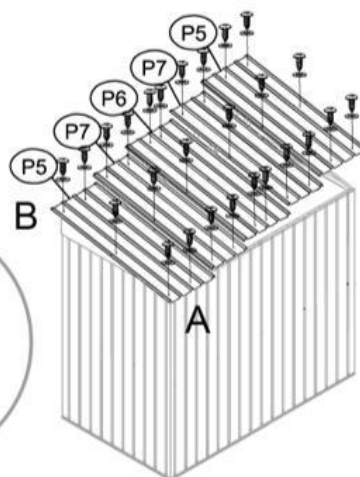
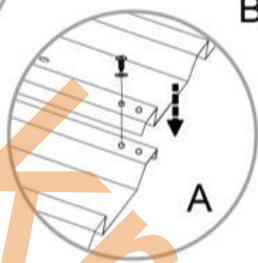
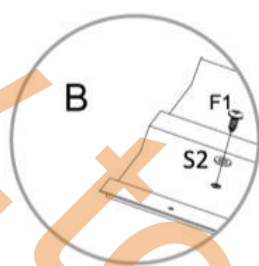



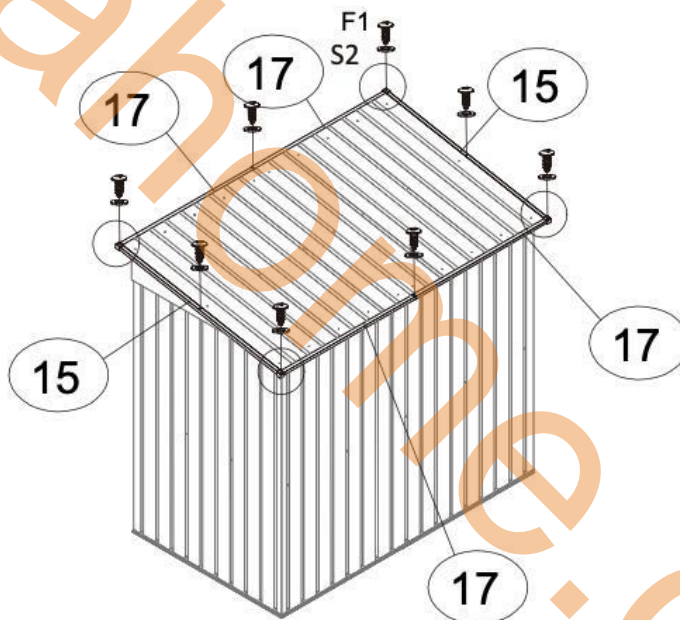
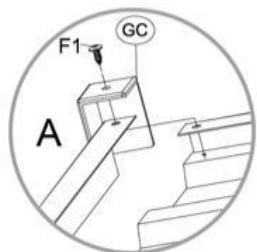

22)

Označení	Díl	Počet
15		2
17		4
GC		4
F1		6
S2		4





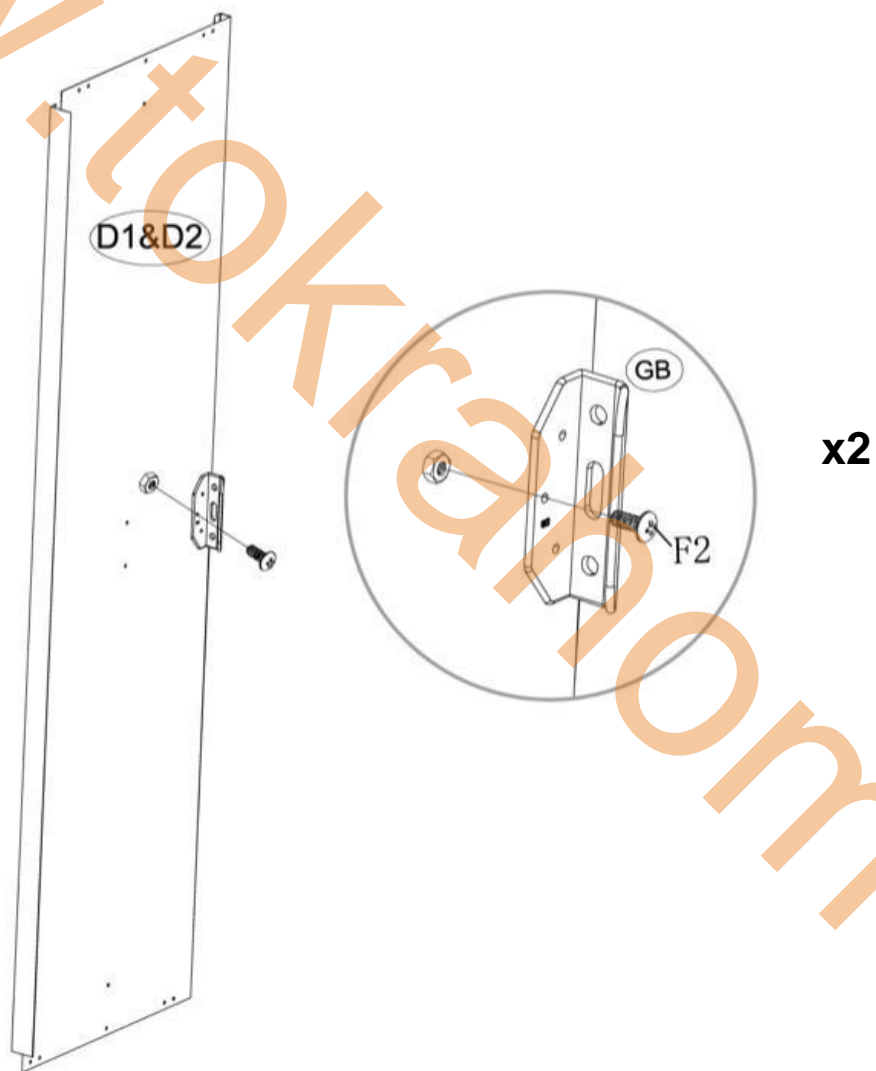

23)

Označení	Díl	Počet
D1		1
D2		1
GB		2
F2		2



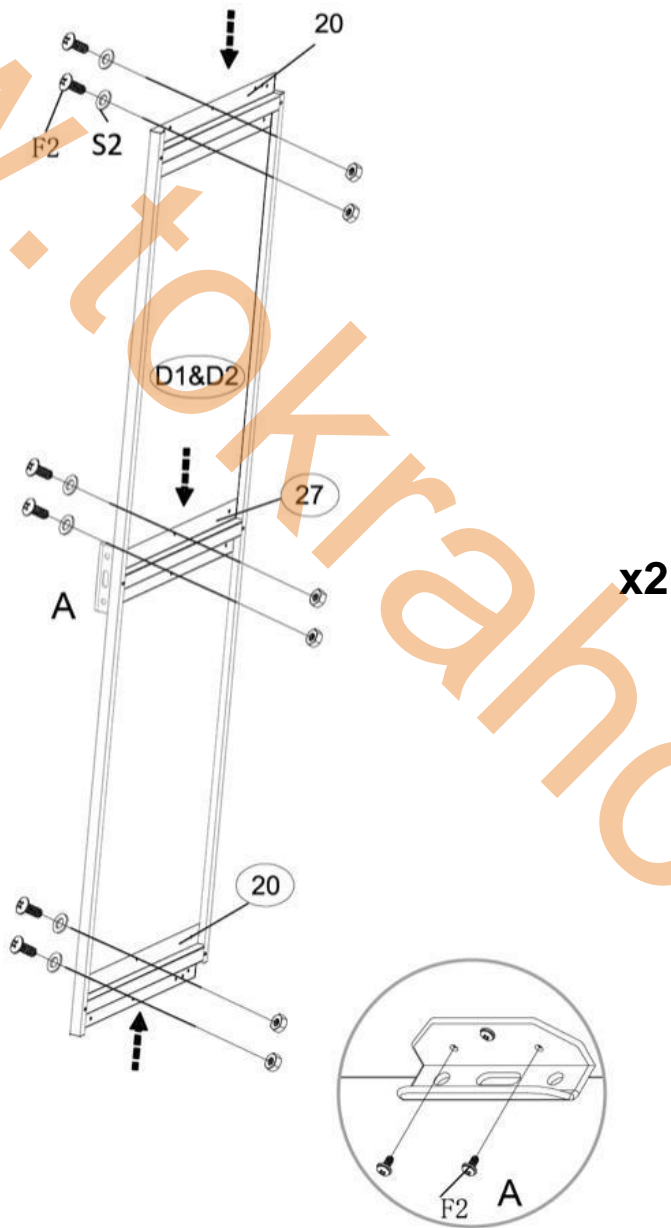

24)

Označení	Díl	Počet
20		4
27		2
F2		36
S2		32



25)

Označení      Díl      Počet

Označení	Díl	Počet
GD		4
F2		4
S2		4

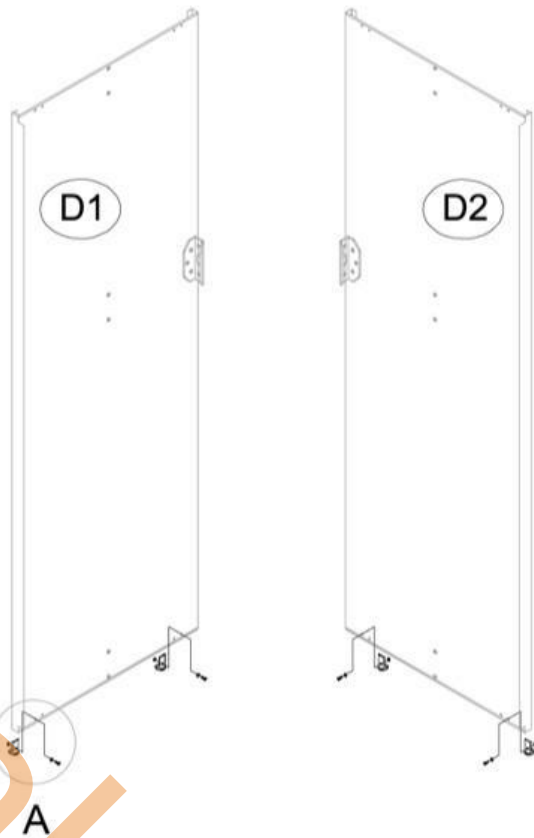
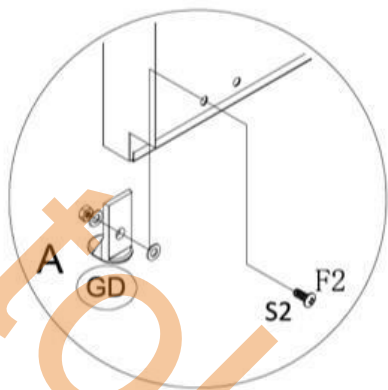

26)

Označení	Díl	Počet
F3		8

